



**GECO**  
BENNES DE MANUTENTION



Le Fuilet - 49270 MONTREVAULT-SUR-EVRE

Tél. 02 41 70 06 30

[www.geco-manutention.fr](http://www.geco-manutention.fr)

## LE TRI SÉLECTIF

Pour le tri sélectif de tous vos déchets, pour un stockage adéquat ou pour un vidage efficace, nous mettons à votre disposition une gamme complète de solutions adaptées.



## ERGONOMIE ET SÉCURITÉ

Au-delà de la démarche environnementale, la gamme **GECO** vous propose également une utilisation de nos contenants en toute sécurité grâce au système de déverrouillage automatique. L'opération de vidage s'effectue intégralement du poste du cariste, sans aucune prise de risque ni effort musculaire (marquage CE, contrôle APAVE).



## SUR MESURE

**GECO** vous propose également, en tant que fabricant, des solutions sur mesure adaptées en fonction de l'encombrement, du fonctionnement de l'entreprise ou même de la nature du déchet.



## FABRICATION FRANÇAISE

Fabricant de Benne de Manutention implanté dans la commune du Fuilet, entre Nantes et Angers, nous sommes structurés techniquement en un bureau d'études et un atelier de production.



ANCENIS ANGERS  
NANTES  
CHOLET  
**LE FUILET**



# COLLECTER TRIER VIDER VALORISER

Des gestes au combien d'actualité dans votre entreprise et pour lesquels **GECO** vous offre des solutions techniques appropriées.

La société s'est donnée pour but de devenir le partenaire idéal pour la gestion de vos déchets.

## DES RETOMBÉES ÉCONOMIQUES GRÂCE :

- À une maintenance et des flux internes de déchets mieux maîtrisés,
- À la sécurité d'utilisation des produits **GECO**
- À l'amélioration de l'ergonomie des postes de travail.

## NE PAS PERDRE DE VUE CE QUI NOUS TIENT À COEUR :

- La qualité,
- Le service,
- Le conseil technique et l'innovation en réponse à vos attentes.



BENNES DE MANUTENTION

# LE DÉVERROUILLAGE AUTOMATIQUE

- 1 Positionner la benne au niveau du contenant récepteur
- 2 Faire contact avec la tige de déclenchement
- 3 La cuve bascule

Au simple contact de la tige de déclenchement avec la benne réceptrice, la cuve bascule et se vide.

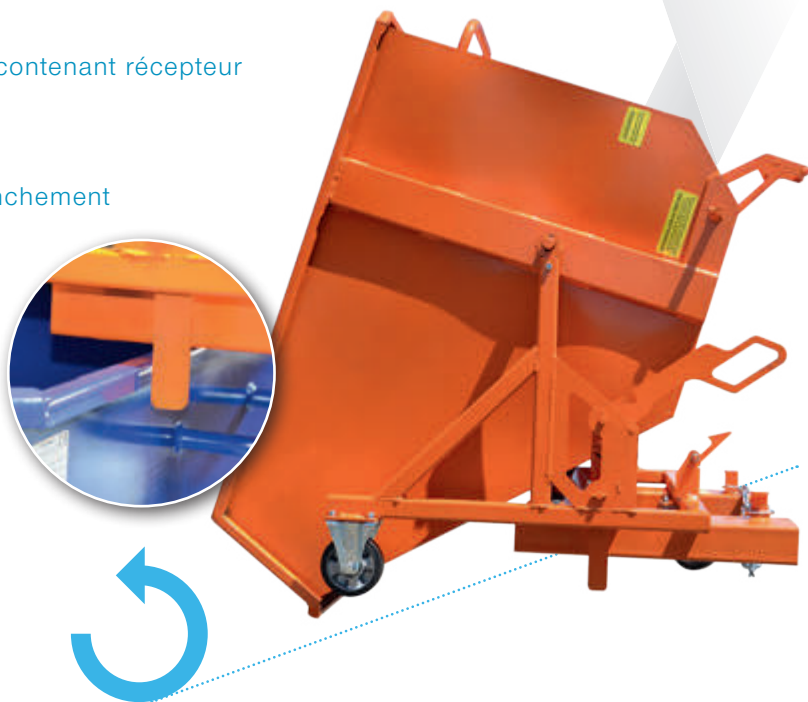

# LE VSA, SYSTÈME BREVETÉ, UNE EXCLUSIVITÉ GECO



1

Je libère le verrou



2

Je vide la benne



3

La benne se verrouille d'elle même



Remise en sécurité automatique.  
Le cariste est libéré de cette contrainte et vos bennes sont sécurisées.

# À CHAQUE PROBLÉMATIQUE UNE SOLUTION

## LES UTILISATIONS GÉNÉRALES



### 3 GECOFLEX

de 500 à 2000 L  
Très polyvalente



### 4 GECOWLOW

De 310 à 1200 L  
Faible hauteur



### 5 GECOFOND

De 500 à 2000 L  
Rapport encombrement / capacité



### 6 GECOLIGHT

De 500 à 1100 L  
Pour les déchets légers



### 7 GECOPLA

De 1000 à 2000 L  
Facilité d'utilisation



### 8 GECOBIG

De 1500 à 3000 L  
Rapport prix / contenance



### 9 GECOROLL

De 375 à 1900 L  
Basculement cycloïde



### 10 GECOMAN

De 100 à 350 L  
Vidage manuel à quai



### 11 GECOPORTE

De 600 à 3200 L  
Vidage par porte frontale



### 12 GECOPAL

De 600 à 1050 L  
1 seul palonnier, plusieurs cuves



### 13 GECOCLIN

De 1200 à 2000 L  
Vidage sans chariot

## LES UTILISATIONS SPÉCIFIQUES



### 14 GECOPLA+

Adaptée aux squelettes de tôles



### 15 GECOPRESS

De 125 à 1400 L  
Ultra basse et évolutive



### 16 GECOTURN

De 500 à 2000 L  
Simple et économique



### 17 GECOMAT

530 L  
Auto vidage de la benne par élingues



### 18 GECOREC

5300 L  
Vidage à la grue



### 19 GECOPEL

De 0,25 m<sup>3</sup> à 1,8 m<sup>3</sup>  
Maintenance du vrac



### 20 GECOVRAc

0,9 m<sup>3</sup> et 1,2 m<sup>3</sup>  
Godet à commande hydraulique



### 21 SUPPORT BIG-BAG

500 L  
Maintien et remplissage des big-bag



### 22 TRÉMIES

Remplissage et stockage  
de vrac



### 23 FABRICATIONS SPÉCIALES

Sur-mesure... suivant votre cahier des charges



### 25 ACCESSOIRES DE MANUTENTION

### 26 OPTIONS

# GECOFLEX

## TRÈS POLYVALENTE



5 volumes de 500 à 2 000 L

### Multi usages

tous types d'industries et déchets :

**Lourds** (gravats, bois)

**Volumineux** (cartons, DIB...)

**Métalliques** (chutes, profilés, copeaux...)

Sécurité assurée grâce au basculement automatique et manuel de série



démo sur [geco-manutention.fr](http://geco-manutention.fr)



Caractéristiques	Cotation	Volume (L)		500	900	1200	1600	2000
		<p>Ensemble mécano-soudé en tôles ép. 3 mm</p> <p>Soudure extérieure continue, et intérieure par cordon</p> <p>Étanchéité sur demande</p> <p>Cuve renforcée par pliage</p> <p>Articulation sur coussinets autolubrifiants sans entretien</p> <p>Benne équipée du système V.S.A. (Verrouillage de Sécurité Automatique)</p> <p>Chaîne avec mousqueton pour accroche au chariot élévateur, pour une sécurité maximale</p> <p><b>Option :</b></p> <p>Roulettes (caoutchouc, polyuréthane...), couvercle à charnières, rétention, anneaux de levage, renforcée, prise gerbeur, marquage, galvanisation, couleur spéciale sur demande...</p>		Charge (Kg)	Pieds	1500	1500	1800
Roulettes	600				600	800	1200	1200
Ø roulettes				125	125	160	160	160
Face (mm)				920	1540	1540	2060	2060
Côté (mm)				1389	1389	1524	1524	1659
Hauteur (mm)	Pieds			1110	1110	1225	1225	1325
	Roulettes			1129	1129	1279	1279	1379
Entraxe (mm)				450	800	800	800	800
Fourreaux (mm)				170x70	170x70	170x70	170x70	170x70
Poids (kg)				165	215	240	295	325
Référence				GFL0500	GFL0900	GFL1200	GFL1600	GFL2000

# GECOLOW

## HAUTEUR RÉDUITE

6 volumes de 310 à 1 200 L

**Encombrement réduit,  
faible hauteur**

**Déchets variés**

**Lourds** (*gravats, bois*),  
**Métalliques** (*chutes, profilés, copeaux...*),  
**DIB**

**Sécurité assurée grâce au  
basculement automatique  
et manuel de série**



démo sur  
[geco-manutention.fr](http://geco-manutention.fr)



Option bac  
de rétention



Déverrouillage  
manuel

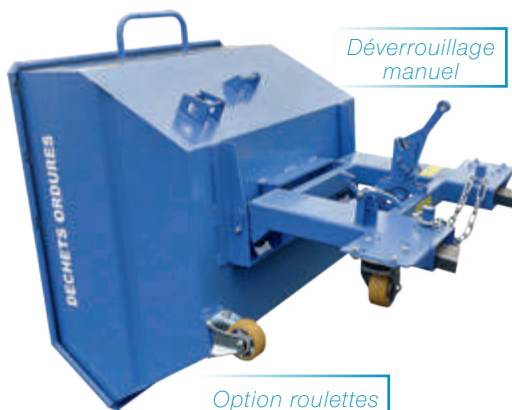

Option roulettes



Déverrouillage  
automatique

Caractéristiques	Cotation	Volume (L)		310	440	550	750	900	1200
		<p>Ensemble mécano-soudé en tôles ép. 3 mm Soudure extérieure continue, et intérieure par cordon Étanchéité sur demande Cuve renforcée par pliage Angle de basculement de 46° Benne équipée du système V.S.A. (Verrouillage de Sécurité Automatique) Déverrouillage automatique et manuel Basculement amorti par butées caoutchouc Chaîne avec mousqueton pour accroche au chariot élévateur, pour une sécurité maximale <b>Option :</b> Roulettes (caoutchouc, polyuréthane...), couvercle à charnières, rétention, anneaux de lavage, renforcée, prise gerbeur, marquage, galvanisation, couleur spéciale sur demande...</p>		Charge (Kg)	Pieds	1000	1000	1000	1500
Roulettes	800				800	800	800	800	800
Ø roulettes				125	125	125	125	125	125
Face (mm)				988	988	1200	1200	1400	1400
Côté (mm)				1150	1199	1199	1380	1380	1578
Hauteur (mm)	Pieds			650	798	798	885	885	980
	Roulettes			653	801	801	888	888	983
Ht de chargement sur pieds (mm)				503	580	580	637	637	712
Entraxe (mm)				395	395	610	610	750	750
Fourreaux (mm)				170x70	170x70	170x70	170x70	170x70	170x70
Poids (kg)				120	135	150	170	185	210
Référence				GLO0310	GLO0440	GLO0550	GLO0750	GLO0900	GLO1200

# GECOFOND

## RAPPORT ENCOMBREMENT/CAPACITÉ



4 volumes de 500 à 2 000 L

**Multi usages**  
tous types d'industries et déchets  
**Vidage intégral par la base**

**Très bon rapport**  
encombrement / capacité

**Sécurité assurée grâce à**  
l'ouverture automatique  
et manuelle de série



démo sur  
[geco-manutention.fr](http://geco-manutention.fr)



Verrouillage de sécurité automatique

Levier manuel

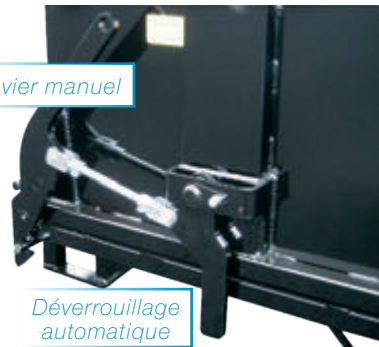

Déverrouillage automatique



Limiteur d'ouverture

Caractéristiques	Cotation	Volume (L)					
		500	1000	1500	2000		
<p>Ensemble mécano-soudé en tôles de fond ép. 3 mm et côtés ép. 2 mm</p> <p>Prise supérieure par fourches ou élingues</p> <p>Prise inférieure par chariot ou transpalette pour manutention</p> <p>Manutention et vidage possible au palan</p> <p>Cuve renforcée par pliage</p> <p>Articulations du fond renforcée</p> <p><b>Option :</b></p> <p>Roulettes (caoutchouc, polyuréthane...), couvercle à charnières, anneaux de levage, prise grue, marquage, galvanisation, couleur spéciale sur demande...</p>		Charge (Kg)	Pieds	1500	1800	1800	1800
			Roulettes	800	1200	1200	1200
		Ø roulettes	160	160	160	160	
		Face (mm)	1323	1323	1713	1713	
		Côté (mm)	988	988	1188	1188	
		Hauteur (mm)	Pieds	760	1290	1190	1505
			Roulettes	869	1399	1299	1614
			Ouvert	1609	2139	2239	2554
		Entraxe (mm)	750	750	750	750	
		Fourreaux (mm)	170x80	170x80	170x80	170x80	
		Poids (kg)	145	180	220	250	
		Référence	GFO0500	GFO1000	GFO1500	GFO2000	



# GECOLIGHT

## POUR DÉCHETS LÉGERS



3 volumes de 500 à 1 100 L

**Déchets de tous types d'industries de densité faible et moyenne :**

*DIB, carton, bois, copeaux plastiques*

**Conception simple, robuste et éprouvée :**

*prestation complète pour un faible coût d'achat*

**Sécurité assurée grâce au basculement automatique et manuel de série**



démo sur [geco-manutention.fr](http://geco-manutention.fr)

Couvercle étanche



Déverrouillage manuel



Déverrouillage automatique



Caractéristiques	Cotation	Volume (L)				
		500	800	1100		
<p>Ensemble mécano-soudé en tôles ép. 2 mm</p> <p>Châssis tubulaire de 40x40x3 mm</p> <p>Cuve renforcée par UPT</p> <p>Soudure extérieure continue, et intérieure par cordon</p> <p>Étanchéité sur demande</p> <p>Benne équipée du système V.S.A. (Verrouillage de Sécurité Automatique)</p> <p>Déverrouillage automatique et manuel</p> <p>Basculement amorti par butées caoutchouc</p> <p>Chaîne avec mousqueton pour accroche au chariot élévateur, pour une sécurité maximale</p> <p><b>Option :</b></p> <p>Roulettes (caoutchouc, polyuréthane...), couvercle à charnières, rétention, prise gerbeur, marquage, galvanisation, couleur spéciale sur demande...</p>		Charge sur pieds ou sur roulettes (Kg)	250	250	250	
		Ø roulettes	125	125	125	
		Face (mm)	896	1226	1606	
		Côté (mm)	1426	1426	1426	
		Hauteur (mm)	Pieds	1226	1226	1226
			Roulettes	1228	1228	1228
		Hauteur chargement (mm)	975	975	975	
		Entraxe (mm)	500	700	700	
		Fourreaux (mm)	174x74	174x74	174x74	
		Poids (kg)	115	125	145	
		Référence	GLI0500	GLI0800	GLI1100	

# GECOPLA

## FACILITÉ D'UTILISATION



4 volumes de 1 000 à 2 000 L

Déchets plats type carton, tissus ou plastiques

Face avant ouverte pour faciliter le remplissage

Sécurité assurée grâce au basculement automatique et manuel de série



démo sur [geco-manutention.fr](http://geco-manutention.fr)



Chargement facile



Filet de protection



Déverrouillage manuel

Caractéristiques	Cotation	Volume (L)					
		1000	1300	1600	2000		
<p>Ensemble mécano-soudé en tôles de fond ép. 3mm et flancs ép. 2mm Soudure intérieure et extérieure par cordon Fond incliné vers l'arrière interdisant le glissement des déchets au repos Intérieur de cuve lisse pour une bonne évacuation des déchets Benne équipée du système V.S.A. (Verrouillage de Sécurité Automatique) Déverrouillage automatique et manuel Basculement amorti par butées caoutchouc Chaîne avec mousqueton pour accroche au chariot élévateur, pour une sécurité maximale</p> <p>Option : Roulettes (caoutchouc, polyuréthane...), porte frontale, filet, bâche avec sandows, marquage, galvanisation, couleur spéciale sur demande...</p>		Charge (Kg)	Pieds	1500	1500	1500	1500
			Roulettes	1200	1200	1200	1200
		Ø roulettes		125	125	125	125
		Face (mm)		1133	1133	1683	1683
		Côté (mm)		1779	1779	1779	1779
		Hauteur sur pieds et sur roulettes (mm)		1075	1275	1076	1276
		Entraxe (mm)		396	396	750	750
		Fourreaux (mm)		170x70	170x70	170x70	170x70
		Poids (kg)		205	220	250	265
		Référence		GPL1000	GPL1300	GPL1600	GPL2000

# GECOBIG

## RAPPORT PRIX/CONTENANCE



4 volumes de 1 500 à 3 000 L

**Multi usages**  
**tous types d'industries et déchets :**  
**Lourds** (*gravats, bois*),  
**Volumineux** (*cartons, DIB...*),  
**Métalliques** (*chutes, copeaux...*)

**Rapport contenance / faible hauteur**

**Économique de part sa simplicité**  
**et sa robustesse**

**Sécurité assurée grâce au**  
**basculement automatique**  
**et manuel de série**



démo sur  
[geco-manutention.fr](http://geco-manutention.fr)



Option  
 galvanisation



Benne  
 basculée



Caractéristiques	Cotation	Volume (L)					
		1500	2000	2500	3000		
Ensemble mécano-soudé en tôles ép. 3 mm Soudure extérieure continue, et intérieure par cordon Étanchéité sur demande Côtés et bords de cuve renforcés par pliage Seuil de chargement bas par bec tronqué pour un remplissage aisé Benne au rapport prix / contenance avantageux Benne équipée du système V.S.A. (Verrouillage de Sécurité Automatique) Déverrouillage automatique et manuel Basculement amorti par butées caoutchouc Chaîne avec mousqueton pour accroche au chariot élévateur, pour une sécurité maximale Option : Roulettes (caoutchouc, polyuréthane...), rétention, marquage, galvanisation, couleur spéciale sur demande...		Charge (Kg)	Pieds	1800	1800	2200	2200
			Roulettes	1200	1200	1800	1800
		Ø roulettes		160	160	160	160
		Face (mm)		1518	1943	1668	1983
		Côté (mm)		1927	1927	2000	2000
		Hauteur (mm)	Pieds	983	983	1307	1307
			Roulettes	1028	1028	1350	1350
		Hauteur de chargement sur pieds (mm)		837	837	966	966
		Entraxe (mm)		800	800	800	800
		Fourreaux (mm)		170x70	170x70	170x70	170x70
		Poids (kg)		275	310	335	360
		Référence		GBI1500	GBI2000	GBI2500	GBI3000

# GECOROLL

## BASCULEMENT CYCLOÏDE



5 volumes de 375 à 1 900 L

Tous types de déchets

Basculement très souple

Sécurité assurée grâce au basculement automatique et manuel de série



démo sur [geco-manutention.fr](http://geco-manutention.fr)

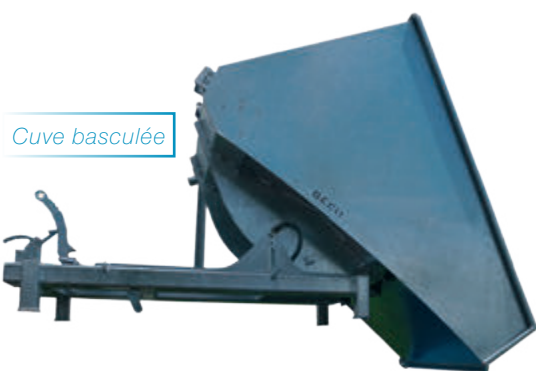

Caractéristiques	Cotation	Volume (L)		375	700	1000	1400	1900
		<p>Ensemble mécano-soudé en tôles ép. 3 mm</p> <p>Soudure extérieure continue, et intérieure par cordon</p> <p>Étanchéité sur demande</p> <p>Basculement par roulage sur le châssis</p> <p>Benne équipée du système V.S.A. (Verrouillage de Sécurité Automatique)</p> <p>Déverrouillage automatique et manuel</p> <p>Basculement amorti par butées caoutchouc</p> <p>Chaîne avec mousqueton pour accroche au chariot élévateur, pour une sécurité maximale</p> <p><b>Option :</b></p> <p>Roulettes (caoutchouc, polyuréthane...), couvercle à charnières, rétention, marquage, galvanisation, couleur spéciale sur demande...</p>		Charge (Kg)	Pieds	1000	1000	1000
Roulettes	800			800	800	1200	1200	
Ø roulettes	125			125	125	160	160	
Face (mm)	1068			1068	1400	1400	1400	
Côté (mm)	1214			1343	1343	1801	2116	
Hauteur (mm)	Pieds			792	1057	1057	1277	1408
	Roulettes			792	1057	1057	1312	1443
Hauteur de chargement sur pieds (mm)	673			729	729	978	1049	
Entraxe (mm)	500			500	800	800	800	
Fourreaux (mm)	170x70			170x70	170x70	170x70	170x70	
Poids (kg)	155			185	210	300	345	
Référence	GRO0375			GRO0700	GRO1000	GRO1400	GRO1900	

# GECOMAN

## VIDAGE MANUEL À QUAI



5 volumes de 100 à 350 L

**Tous types de déchets légers**

**Vidage par basculement après avoir libéré le crochet de sécurité du système VSA**

**Vidage à quai sans lever la benne du sol**

**Fourreaux en option**

*pour prise au chariot élévateur*

**Déverrouillage manuel et automatique en option**



démo sur [geco-manutention.fr](http://geco-manutention.fr)

Option bac de rétention



Anneaux de levage



Couvercle

Fourreaux pour prise chariot

Déverrouillage manuel



Caractéristiques	Cotation	Volume (L)		100	150	200	250	350
		<p>Ensemble mécano-soudé en tôles ép. 2 mm</p> <p>Soudure extérieure continue, et intérieure par cordon</p> <p>Étanchéité sur demande</p> <p>Maniabilité aisée grâce aux roulettes Ø100 mm</p> <p>Benne équipée du système V.S.A. (Verrouillage de Sécurité Automatique)</p> <p>Option :</p> <p>Roulettes (caoutchouc, polyuréthane...), rétention, déverrouillage automatique, fourreaux, galvanisation, couleur spéciale sur demande...</p>		Charge (Kg)	Roulettes	360	360	360
Ø roulettes	100			100	100	100	100	
Face (mm)	600			800	1000	800	1000	
Côté (mm)	832			832	832	1040	1040	
Hauteur sur roulettes (mm)	773			773	773	998	998	
Poids (kg)	45			45	55	65	70	
Référence	GMA0100			GMA0150	GMA0200	GMA0250	GMA0350	

# GECOPORTE

## VIDAGE PAR PORTE FRONTALE



13 contenances de 600 à 3200 L

**Benne à porte frontale à ouverture automatique. Ouverture porte et basculement simultanés**

**Idéale pour des déchets légers ou volumineux** type chutes bois, DIB...

**13 contenances** afin de s'adapter au mieux à votre besoin

**Rapport encombrement / capacité favorisé par sa forme cubique**



démo sur [geco-manutention.fr](http://geco-manutention.fr)

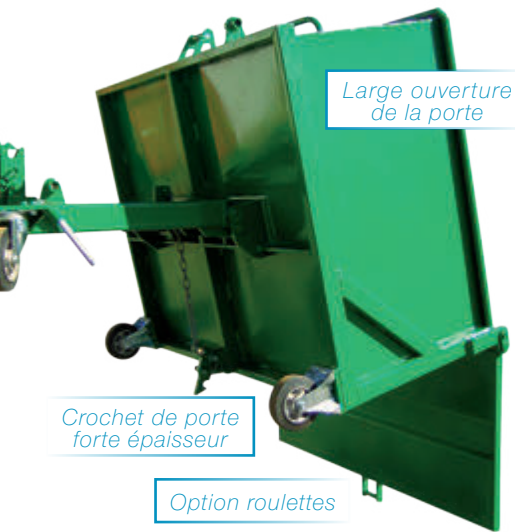

Large ouverture de la porte

Crochet de porte forte épaisseur

Option roulettes



Articulations et montants de porte renforcés

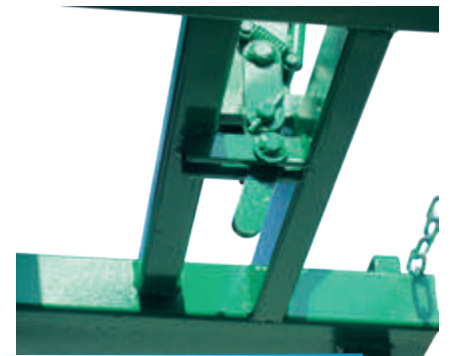

Déverrouillage automatique par contact sur le conteneur

### Caractéristiques

Ensemble mécano-soudé en tôles ép. 3 mm. Porte à ouverture automatique lors du basculement. Intérieur de cuve cubique.

Benne équipée du système V.S.A. (Verrouillage de Sécurité Automatique)

Déverrouillage automatique et manuel. Basculement amorti par butées caoutchouc. Chaîne avec mousqueton pour accroche au chariot élévateur, pour une sécurité maximale

Option : Roulettes (caoutchouc, polyuréthane...), couvercle à charnières, marquage, galvanisation, couleur spéciale sur demande...

Cotation		Volume (L)	600	750	850	950	1000	1100	1350	1400	1750	1900	2400	2500	3200
Charge (Kg)	Pieds		1500	1500	1500	1500	1500	1800	1500	1800	1800	1800	1800	1800	1800
	Roulettes		800	800	800	800	800	1200	800	1200	1200	1200	1200	1200	1200
	Ø roulettes		125	125	125	125	125	160	125	160	160	160	160	160	160
	Face (mm)		1312	1612	1312	2012	1612	1312	2015	1612	2012	1612	2012	1612	2012
	Côté (mm)		1536	1536	1536	1536	1536	1536	1536	1536	1536	1879	1879	1879	1879
Hauteur (mm)	Pieds		800	800	1000	800	1000	1200	1000	1200	1200	1200	1200	1500	1500
	Roulettes		800	800	1000	800	1000	1236	1000	1236	1236	1236	1236	1536	1536
	Entraxe (mm)		750	750	750	750	750	750	750	750	750	750	750	750	750
	Fourreaux (mm)		170x70	170x70	170x70	170x70	170x70	170x70	170x70	170x70	170x70	170x70	170x70	170x70	170x70
	Poids (kg)		235	255	260	285	285	285	315	310	345	350	390	395	445
	Référence		GPO0600	GPO0750	GPO0850	GPO0950	GPO1000	GPO1100	GPO1350	GPO1400	GPO1750	GPO1900	GPO2400	GPO2500	GPO3200

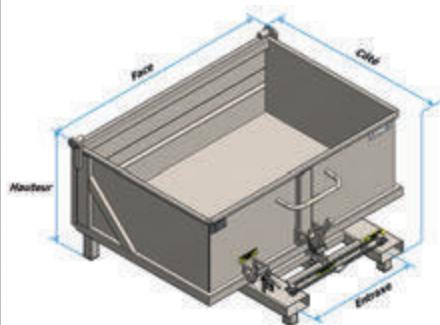

# GECOPAL

## 1 SEUL PALONNIER POUR PLUSIEURS CUVES



4 volumes de 600 à 1 050 L

### Multi usages

tous types d'industries et déchets :

**Lourds** (gravats, bois),

**Volumineux** (cartons, DIB...),

**Métalliques** (chutes, copeaux...)

### Basculement par gravité

après déclenchement par la commande manuelle

**Cuves gerbables entre elles suivant le volume**

**Prise élingues**



démo sur [geco-manutention.fr](http://geco-manutention.fr)

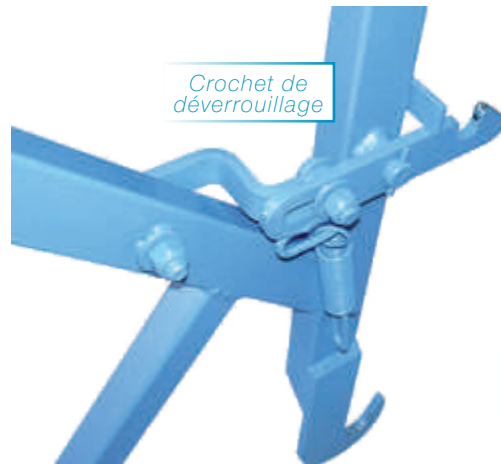

Caractéristiques	Cotation	Volume (L)						
		600	750	920	1050			
<p>Ensemble mécano-soudé en tôles ép. 3 mm</p> <p>Soudure extérieure continue, et intérieure par cordon</p> <p>Étanchéité sur demande</p> <p>Bords de cuve renforcés par pliage</p> <p>Benne gerbable suivant contenance (sauf modèles sur roulettes)</p> <p>Palonnier équipé de béquilles de maintien facilitant la prise au sol</p> <p>Déverrouillage manuel par levier</p> <p>Option :</p> <p>Roulettes (caoutchouc, polyuréthane...), rétention, couvercle à charnières, marquage, galvanisation, couleur spéciale sur demande...</p>		Charge (Kg)	Pieds	1200	1200	1200	1200	
			Roulettes	800	800	1200	1200	
			Ø roulettes	125	125	125	125	
			Face (mm)	1155	1155	1355	1355	
			Face cuve (mm)	1090	1090	1290	1290	
			Côté cuve (mm)	1070	1260	1260	1395	
			Hauteur cuve (mm)	Pieds	860	860	860	860
				Roulettes	1028	1028	1028	1028
			Entraxe (mm)	700	700	700	700	
			Fourreaux (mm)	170x70	170x70	170x70	170x70	
			Poids de cuve (kg)	100	115	125	135	
			Référence	GPA0600	GPA0750	GPA0920	GPA1050	

# GECOCLIN

## VIDAGE SANS CHARIOT



3 volumes de 1 200 à 2 000 L

Pour déchets volumineux et à la densité moyenne

Vidage à quai, à partir d'un camion plateau ou d'un fourgon

Ouverture de la porte par le levier manuel

Assistance complète de l'ouverture par deux compas à gaz



démo sur [geco-manutention.fr](http://geco-manutention.fr)



Déverrouillage manuel



Vidage au sol ou à quai sans chariot élévateur

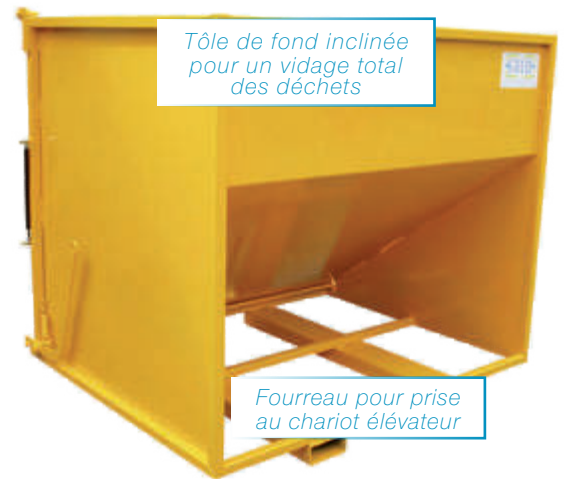

Tôle de fond inclinée pour un vidage total des déchets

Fourreau pour prise au chariot élévateur

Caractéristiques	Cotation	Volume (L)				
		1200	1600	2000		
<p>Ensemble mécano-soudé en tôles de fond ép. 3 mm et flancs ép. 2 mm</p> <p>Porte et bords de cuve renforcés par pliage</p> <p>Intérieur de cuve lisse pour une bonne évacuation des déchets</p> <p>Fermeture de la porte par deux crochets</p> <p>Verrouillage de sécurité évitant l'ouverture accidentelle</p> <p>Option :</p> <p>Roulettes (caoutchouc, polyuréthane...), déverrouillage automatique, galvanisation, couleur spéciale sur demande...</p>		Charge (Kg)	Pieds	1800	1800	1800
		Roulettes	1000	1400	1400	
		Ø roulettes	125	125	125	
		Face (mm)	1168	1498	1828	
		Côté (mm)	1487	1487	1487	
		Hauteur (mm)	Pieds	1557	1557	1557
			Roulettes	1640	1640	1640
		Entraxe (mm)	750	750	750	
		Fourreaux (mm)	170x70	170x70	170x70	
		Poids (kg)	255	285	315	
		Référence	GCL1200	GCL1600	GCL2000	



# GECOPLA+

## ADAPTÉE AUX SQUELETTES DE TÔLES

### 4 dimensions

**Spécialement étudiée pour recueillir et basculer les produits plats lourds, idéale pour les chutes et squelettes de tôles**

**Face avant ouverte : remplissage et vidage faciles**

**4 dimensions adaptées aux formats standards de tôles :**

1000x2000, 1250x2500, 1500x3000 et 2000x4000

**Sécurité assurée grâce au basculement automatique et manuel de série**



démo sur [geco-manutention.fr](http://geco-manutention.fr)



Structure tubulaire renforcée



Pour tôles format 2 000 x 4 000 (exclusivité gecko)



Déverrouillage automatique

Option roulettes : 3 gammes de charges

Caractéristiques	Cotation	Volume (L)					
		1x2	1,25x2,5	1,5x3	2x4		
Ensemble mécano-soudé en tôles ép. 3mm et tubes forte section Soudure intérieure et extérieure par cordon Fond incliné vers l'arrière interdisant le glissement des déchets au repos Intérieur de cuve lisse pour une bonne évacuation des déchets Benne équipée du système V.S.A. (Verrouillage de Sécurité Automatique) Déverrouillage automatique et manuel Basculement amorti par butées caoutchouc Chaîne avec mousqueton pour accroche au chariot élévateur, pour une sécurité maximale Option : Roulettes (caoutchouc, polyuréthane...), marquage, galvanisation, couleur spéciale sur demande...		Charge (Kg)	Pieds	2500	2500	3000	3000
		Ø roulettes		160	160	160	160
		Face (mm)		2238	2738	3238	4238
		Côté (mm)		1272	1522	1772	2272
		Hauteur (mm)	Pieds	696	700	703	710
			Roulettes	715	719	722	729
		Entraxe (mm)		750	750	750	750
		Fourreaux (mm)		170x70	170x70	170x70	170x70
		Poids (kg)		280	345	425	595
		Référence		GP+1020	GP+1225	GP+1530	GP+2040

# GECOPRESS

## ULTRA BASSE ET ÉVOLUTIVE

Toutes contenances

### Très faible hauteur

permettant le positionnement sous des machines type presses, cisailles, presseoirs...

### Idéale pour l'activité viticole

Dimensions selon vos souhaits

### Option cuve en inox



démo sur [geco-manutention.fr](http://geco-manutention.fr)



Option marquage du déchet



Option roulettes



Déverrouillage manuel et automatique



Caractéristiques	Cotation	Volume (L)		125 à 1400	Infos
Ensemble mécano-soudé en tôles ép. 3 mm Soudure extérieure continue, et intérieure par cordon Étanchéité sur demande Benne équipée du système V.S.A. (Verrouillage de Sécurité Automatique) Déverrouillage automatique et manuel Basculement amorti par butées caoutchouc Chaîne avec mousqueton pour accroche au chariot élévateur, pour une sécurité maximale Option : Roulettes (caoutchouc, polyuréthane...), rétention, renforcée, prise gerbeur, marquage, galvanisation, couleur spéciale sur demande...		Charge (Kg)	Pieds	1000 à 2000	Fabrication selon vos dimensions dans les intervalles données ci-contre : votre benne est ainsi parfaitement adaptée à l'espace disponible!  Contactez-nous...
			Roulettes	800 à 2000	
			Face (mm)	1064 à 2600	
			Côté (mm)	1039 à 1892	
			Hauteur (mm)	415 à 596	
			Entraxe (mm)	450 à 750	
			Fourreaux (mm)	170x70	
			Poids (kg)	113 à 271	
			Référence	GPR	

# GECOTURN

## SIMPLE ET ÉCONOMIQUE



4 volumes de 500 à 2 000 L

**Multi usages :**  
tous types de déchets  
à la densité moyenne

**Gerbage de tous les volumes  
entre eux**

**Vidage par retournement  
au chariot à tête rotative**

**Modèle très économique**



démo sur  
[geco-manutention.fr](http://geco-manutention.fr)

Vidage par  
retournement



Gerbage de tous les  
volumes entre eux



Caractéristiques	Cotation	Volume (L)					
		500	1000	1500	2000		
<p>Ensemble mécano-soudé en tôles de fond ép. 3 mm et côtés ép. 2 mm</p> <p>Soudure extérieure continue, et intérieure par cordon</p> <p>Étanchéité sur demande</p> <p>Côtés et bords de cuve renforcés par pliage</p> <p>Tous volumes gerbables (sur option)</p> <p>Vidage par retournement à l'aide d'un chariot à tête rotative</p> <p><b>Option :</b></p> <p>Roulettes (caoutchouc, polyuréthane...), couvercle à charnières, gerbage, marquage, galvanisation, couleur spéciale sur demande...</p>		Charge (Kg)	Pieds	1800	1800	1800	1800
			Roulettes	800	800	1200	1800
		Ø roulettes		125	125	160	160
		Face (mm)		1258	1258	1368	1368
		Côté (mm)		918	918	1258	1258
		Hauteur (mm)	Pieds	553	1018	1018	1318
			Roulettes	732	1197	1232	1532
		Entraxe (mm)		600	600	600	600
		Fourreaux (mm)		172x76	172x76	172x76	172x76
		Poids (kg)		85	115	150	175
		Référence		GTU0500	GTU1000	GTU1500	GTU2000

# GECOMAT

## AUTO-VIDAGE DE LA BENNE



1 volume unique de 530 L

**Multi usages**  
tous types de déchets

**Passage par les encadrements**  
de portes

**Auto-vidage de la benne,**  
autonomie totale du conducteur  
de la grue

**Fonctionnement simple,**  
sans mécanisme, sans entretien



démo sur  
[geco-manutention.fr](http://geco-manutention.fr)



*Poser la benne pleine  
sur le container*



*Lever la benne  
pour la renverser*



*Reposer la benne  
vide et remonter les  
anneau d'elinguage*

Caractéristiques	Cotation	Volume (L)	530
Ensemble mécano-soudé en tôles ép. 3mm Bords de cuve renforcée par pliages anti-coupures Manipulation de vidage sans aucune intervention manuelle Option : Roulettes caoutchouc gonflées à la mousse polyuréthane, marquage, galvanisation, couleur spéciale sur demande...		Charge (mm)	1000
		Face (mm)	816
		Côté (mm)	1441
		Hauteur de chargement (mm)	613
		Hauteur (mm)	1063
		Poids (kg)	120
		Référence	GMAT0530

# GECOREC

## TRÈS GRANDE CONTENANCE ET VIDAGE À LA GRUE



1 volume unique de 5 300 L

Tous types de déchets  
à densité faible et moyenne

Vidage intégral par la base au pont  
roulant ou à la grue

Idéale pour la récupération des  
déchets par votre prestataire déchets



démo sur  
[geco-manutention.fr](http://geco-manutention.fr)



Caractéristiques	Cotation	Volume (L)		5300	
<p>Ensemble mécano-soudé en tôles de fond ép. 3 mm et côtés ép. 2 mm</p> <p>Prise supérieure centrale par palan ou grue, manutention au sol par chariot élévateur</p> <p>Cuve renforcée par pliage, triple articulation du fond</p> <p>Couvercle total en demi-lune, dont l'un s'ouvre assisté par des vérins à gaz</p> <p>Vidage intégral par le fond</p> <p>Déverrouillage manuel par levier avec câble de commande à distance</p> <p>Option :</p> <p>Roulettes (caoutchouc, polyuréthane...), marquage, galvanisation, couleur spéciale sur demande...</p>		Charge (Kg)	Pieds	1500	
		Face (mm)		2469	
		Côté (mm)		1703	
		Hauteur (mm)	Pieds	2400	
			Ouvert	3742	
		Hauteur de chargement (mm)		1187	
		Poids (kg)		630	
		Référence			GRE5300

# GECOPEL

## MANUTENTION DU VRAC

5 volumes de 0,25 à 1,8 m<sup>3</sup>

**Idéale pour la manutention de vrac**

**Utilisation identique à un godet,**  
et ce avec n'importe quel chariot  
élevateur à mât ou autre

**Conception très robuste en tubes  
et tôles fortes épaisseur**

**Basculement par levier manuel,  
fermeture par repose au sol**



démo sur  
[geco-manutention.fr](http://geco-manutention.fr)



Vidage du vrac sans avoir besoin de  
se connecter à l'hydraulique du chariot

Option basculement  
hydraulique

Chaîne de sécurité  
anti glissement

Tubes et tôles  
fortes épaisseurs

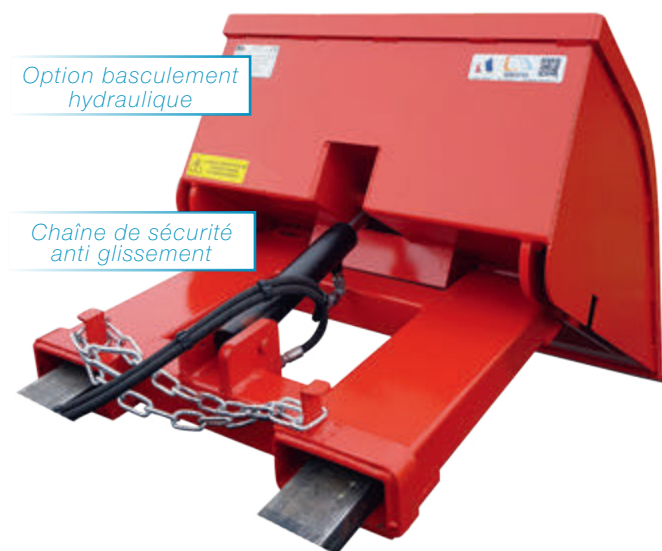

Caractéristiques	Cotation	Volume (m <sup>3</sup> )	0,25	0,5	0,75	1,25	1,8
Ensemble mécano-soudé en tôles ép. 5 mm pour une résistance accrue aux chocs Ensemble mécano soudé Lame d'usure en acier traité ép. 10 mm et biseautée Fourreaux intégrés au châssis et protégés des contacts par renforts Bords de cuve renforcés par plats de forte épaisseur Benne équipée du système V.S.A. (Verrouillage de Sécurité Automatique) Déverrouillage automatique et manuel Déverrouillage manuel par levier déporté		Face (mm)	830	970	1430	1415	2030
		Côté (mm)	1385	1735	1735	2026	2026
		Hauteur (mm)	485	585	585	785	785
		Entraxe (mm)	516	610	610	930	930
		Fourreaux (mm)	170x70	170x70	170x70	170x70	170x70
		Poids (kg)	180	240	280	355	415
		Référence	GPE0250	GPE0500	GPE0750	GPE1250	GPE1800

# GECOVTRAC

## MANUTENTION DU VRAC PAR COMMANDE HYDRAULIQUE



2 volumes de 0,9 et 1,2 m<sup>3</sup>

### Godet hydraulique

pour la manutention de vrac au sol avec un chariot à mât ou autre

**Connexion au chariot par raccords rapides type coupleurs à clapets.**

**Lame d'usure en acier traité ROC 400 Hardox**



démo sur [geco-manutention.fr](http://geco-manutention.fr)

Tubes et tôles fortes épaisseurs

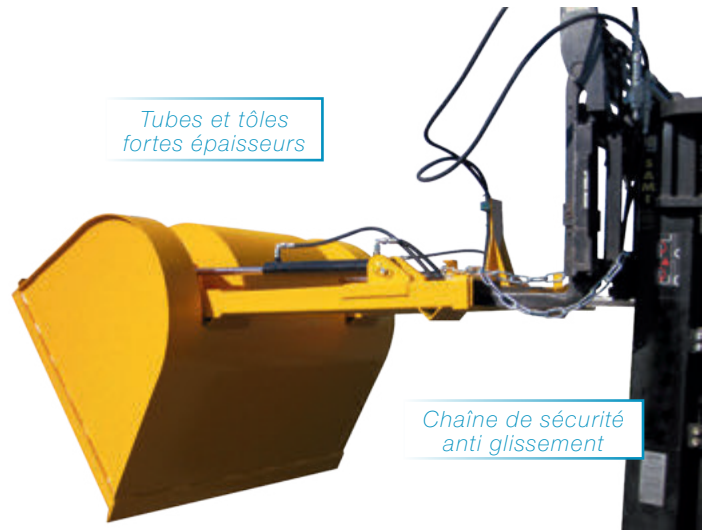

Chaîne de sécurité anti glissement

Connectique rapide adaptée au chariot élévateur

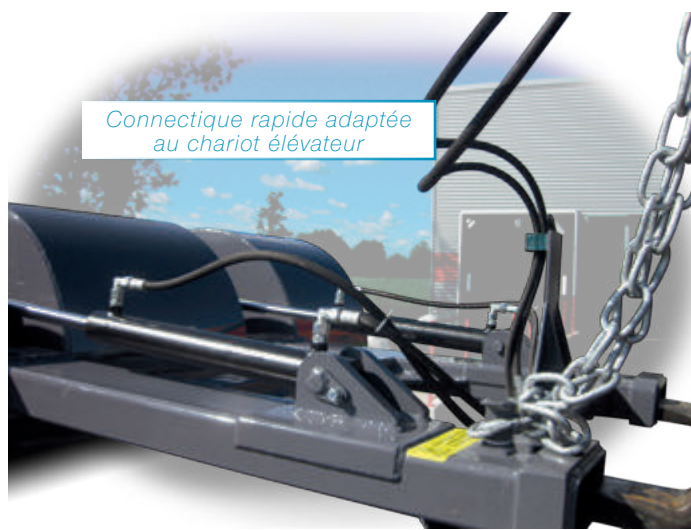

Caractéristiques	Cotation	Volume (m <sup>3</sup> )	0,9	1,2
Ensemble mécano-soudé en tôles ép. 6 mm et 10 mm, pour une résistance accrue Lame d'usure en acier traité ép. 10 mm (Hardox) et biseauté Fourreaux intégrés au châssis et protégés des contacts par renforts Pression de service 200 bars Deux vérins hydrauliques de force 4T chacun, diamètre de tige 30 mm		Face (mm)	1400	1850
		Côté (mm)	1834	1834
		Hauteur (mm)	1063	1063
		Entraxe (mm)	850	850
		Fourreaux (mm)	170x70	170x70
		Poids (kg)	425	480
		Référence	GVR0900	GVR1200

# SUPPORT BIG-BAG

FACILITEZ LE REMPLISSAGE  
ET LE STOCKAGE DE VOTRE VRAC



**Solution globale  
pour tous types de déchets  
et matériaux en vrac**

(sable, gravier, bois, grains, plastiques... ).

**Supports Big-Bag  
adaptés aux dimensions des sacs,  
munis ou non de rétention,  
avec différents types d'accroches  
possibles, fixes ou à tension réglable,  
manutention au chariot élévateur,  
à la grue...**

**Big-Bag filtrant pour récupérer  
les eaux sales dans les rétentions**



démo sur  
[geco-manutention.fr](http://geco-manutention.fr)

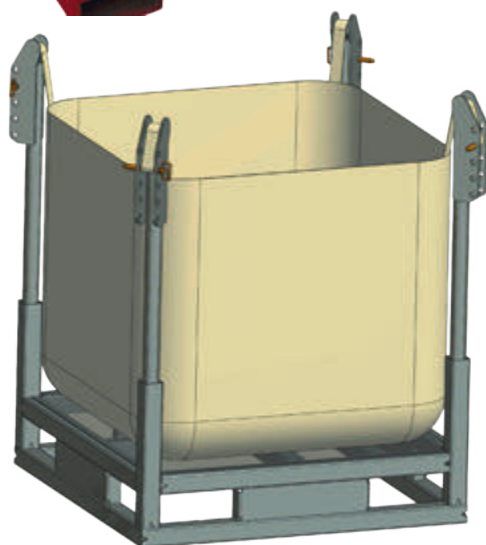

Support  
Big-Bag  
sans rétention

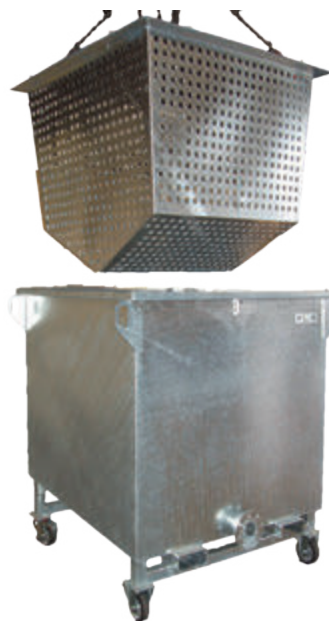

Panier Filtrant

Caractéristiques	Cotation	Volume (L)	500
Ensemble mécano-soudé en tôles ép. 3 mm Grille et poteaux amovibles Bouchon de vidange Option : Sans rétention, roulettes (caoutchouc ou polyuréthane), galvanisation, couleur spéciale sur demande...		Charge (kg)	1500
		Volume de rétention (L)	500
		Face (mm)	1050
		Côté (mm)	1050
		Hauteur	1678
		Poids (kg)	175
		Référence	SBB0500



# TREMIE

## TRÈS POLYVALENTE



**Solution globale** pour tous types de déchets et matériaux en vrac (sable, gravier, bois, grains, plastiques...)

### Nous dimensionnons la trémie à votre environnement

*Ergonomie de remplissage, maîtrise des volumes, facilité de manutention, efficacité de travail*

### Accroches pour Big-Bag adaptées aux dimensions des sacs.

*Possibilité de remplissage de 2 Big-Bag. Fourreaux de préhension pour le déplacement de la trémie.*



démo sur  
[geco-manutention.fr](http://geco-manutention.fr)



# FABRICATIONS

SUR MESURE...



*GECOLOW sur roulettes avec couvercle à virole, hublot de visualisation du déchet*



*Chargement "boîte aux lettres"*



*GECOPO renforcée*



*Table de mise à hauteur réglable pour GECOPEL*



*Benne sur embase roulante*



*GECOLOW renforcée sans flancs*



*GECOFLEX aménagée pour un poste de travail*



*Benne filtrante*



*GECOFOND avec couvercle plastique en 2 parties*



*Bennes à palonnier*



*GECOCLIN compartimentée*

# SPÉCIALES

... SELON VOS BESOINS

*GECOFOND  
galvanisée avec fond  
perforé pour filtration*



*Benne à fond  
ouvrant grillagée  
manutention au palan*



*GECOPRESS avec  
flancs escamotables*



*GECOPRESS  
avec bec verseur et  
basculement hydraulique*



*Bac à mortier  
basculant GECOBAT*



*GECOTRIO, 3 bennes  
basculantes sur  
un seul socle*



ÉTUDES ET COTATION  
DANS LES PLUS BREFS DÉLAIS !  
CONTACTEZ-NOUS !



*Couvercle à soufflets  
non-feu*



*Benne à fourreaux rallongés  
avec anses de protection  
pour les utilisateurs*



*Fond de cuve recouvert*



*Remorque 3 bennes*

# ACCESSOIRES DE MANUTENTION

Rallonges  
de fourches

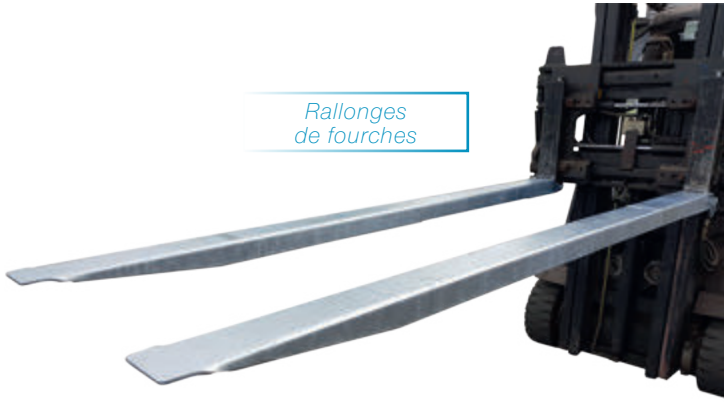

Élargisseur  
de fourches



Racleur de  
nettoyage

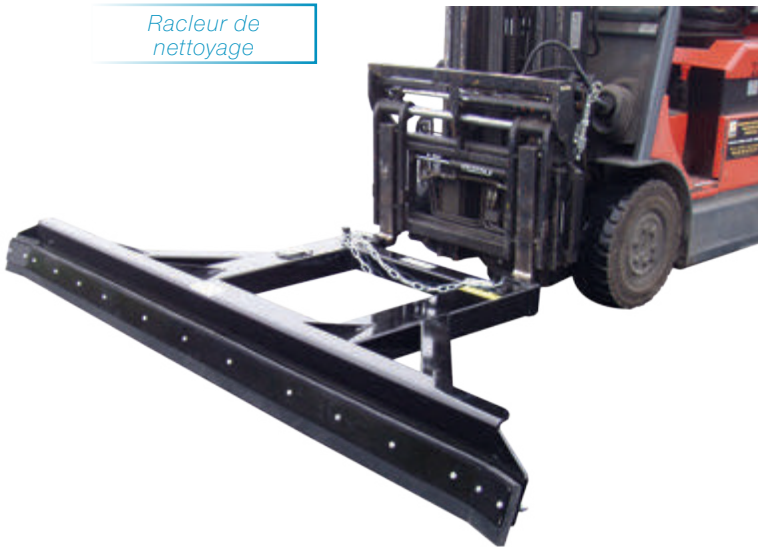

Palonnier  
sur fourches



Palonnier hydraulique  
pour treillis soudés

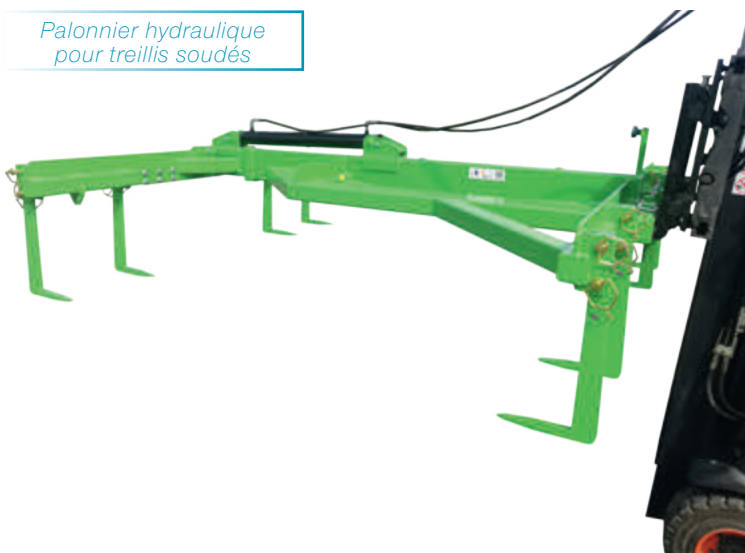

# OPTIONS



Inox



Peinture pour le contact alimentaire



Galvanisation



Marquage du déchet



Pied plastifié pour protection du sol

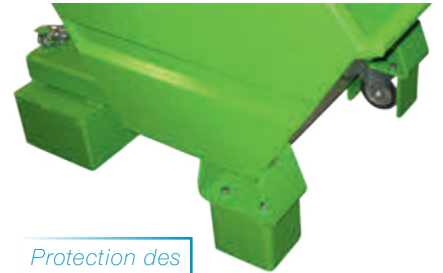

Protection des roulettes



Prise par 3 côtés



Hublot de visualisation du déchet



Bridage du couvercle par "attache-capot"



Couvercle à virole



Couvercle coulissant



Couvercle étanche



Benne avec couvercle plastique



Anneaux de levage



Basculement amorti par vérin



Timon de traction



Timon sur ressort



Rétention

# GECO, C'EST AUSSI

## MANUTENTION AÉRIENNE



Lève-palette

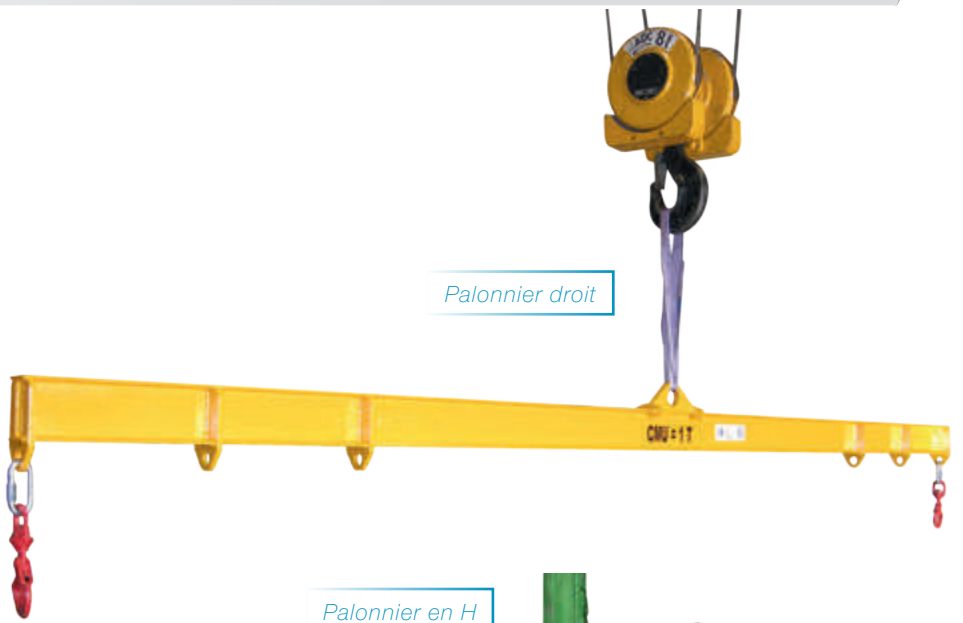

Palonnier droit

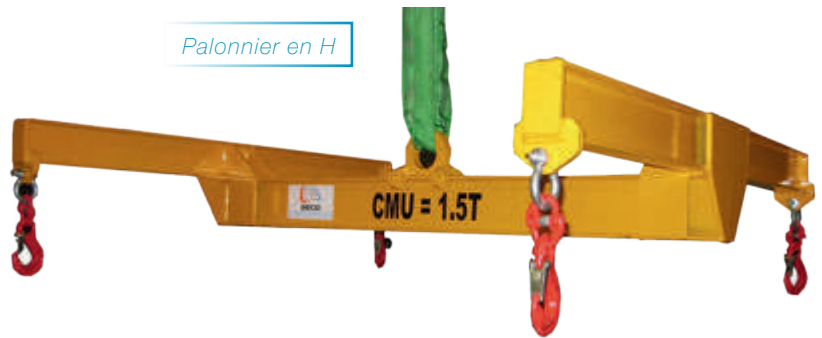

Palonnier en H

## MANUTENTION AU SOL



Praticable  
gerbable

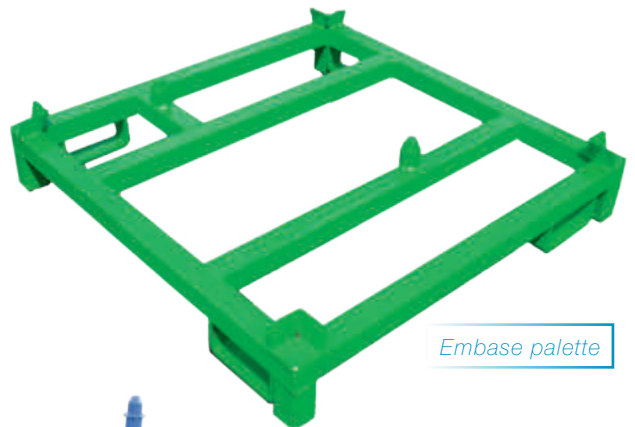

Embase palette

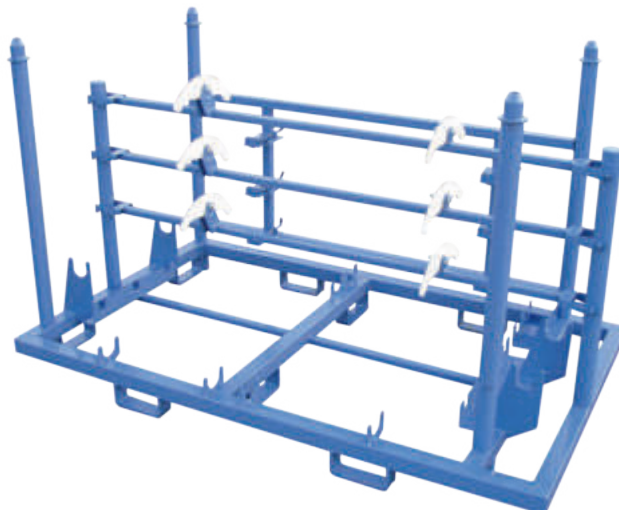

Praticable  
repliable

# GECO, C'EST AUSSI

## MANUTENTION ROULANTE

Train de remorques bâchées CMU 5T



Remorque surbaissée avec plancher en caillebotis CMU 2T

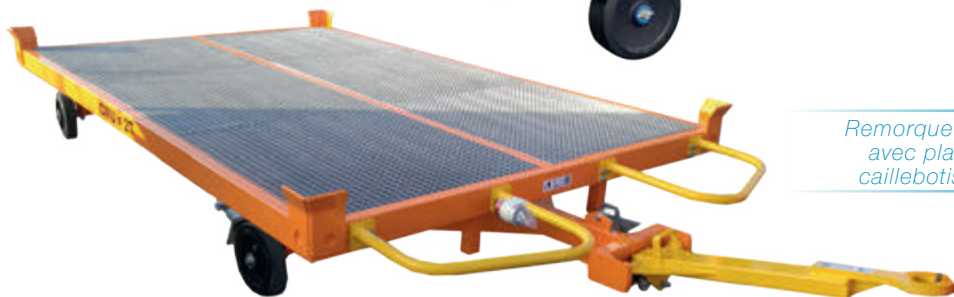

Embase roulante à double essieux directeurs CMU 1T

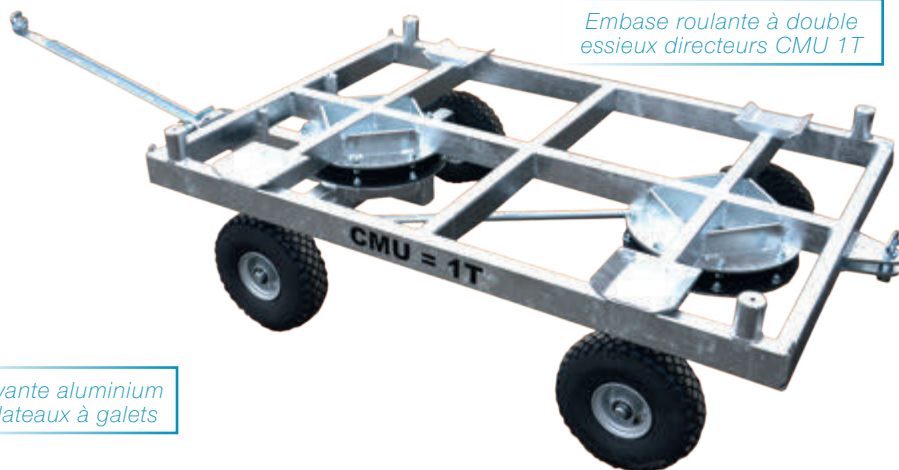

Servante aluminium à plateaux à galets



Caisse navette avec tiroirs sur glissières

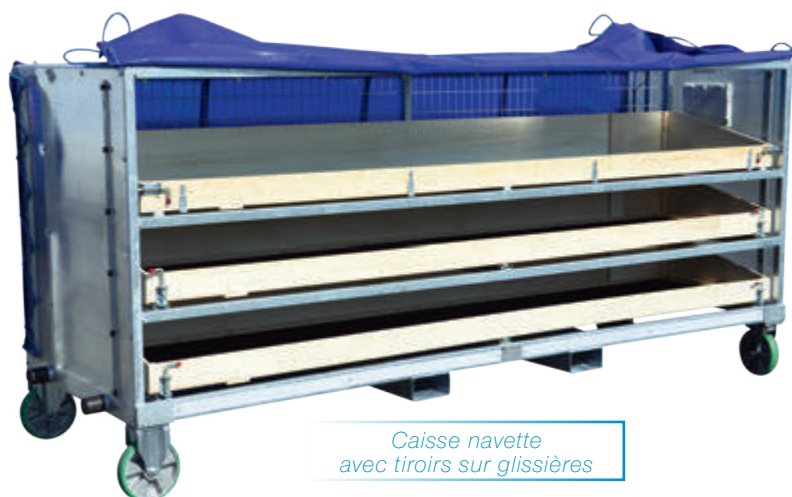



Parc d'activités des Alliés EST  
Le Filet - 49270 MONTREVAULT-SUR-EVRE  
Tél. 02 41 70 06 30  
contact@geco-manutention.fr  
[www.geco-manutention.fr](http://www.geco-manutention.fr)

